

# VZDUCHOVÉ CLONY

1S.710

1S.735

1S.706/1S.792A

1S.707/1S.793A

1S.720/1S.794A

1S.725

1S.705/1S.791A

## BEZPEČNOSTNÍ OPATŘENÍ PŘI INSTALACI

Při instalaci se řiďte těmito pokyny

1. Jednotku nainstalujte na stabilní místo, aby se zabránilo otřesům, vibracím nebo hluku. Jednotka by měla být bezpečně upevněna.

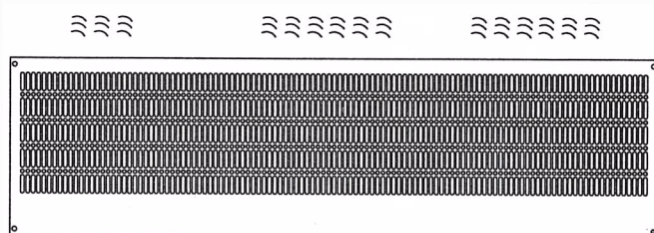

2. Jednotku instalujte uvnitř místnosti.

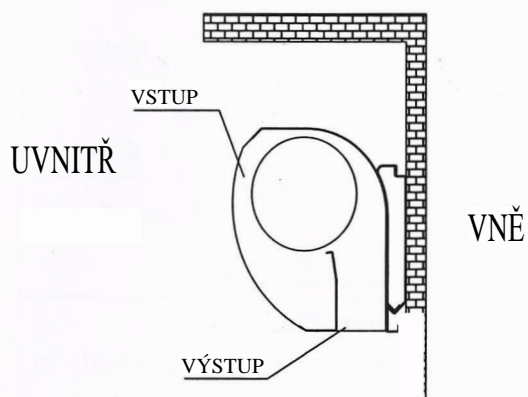

3. Neinstalujte jednotku příliš nízko, nejméně 2,3 metru od země.

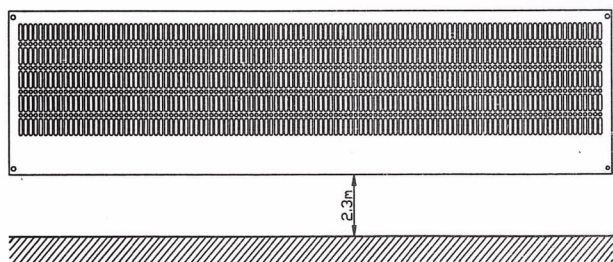

4. Pokud je vchod širší než jednotka, doporučuje se instalovat dvě nebo více jednotek paralelně. V takovém případě zajistěte mezi jednotkami mezery 20-40 mm.

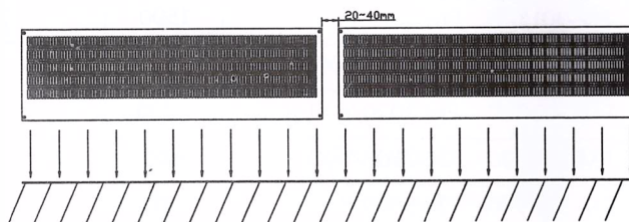

5. Mezi jednotkou a stěnou nesmí být mezera. Při zavěšování ze stropu použijte přiložené stropní úchyty.

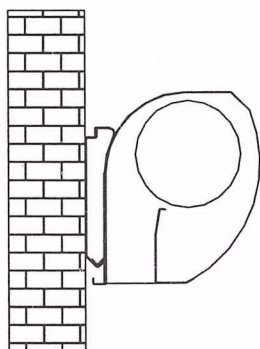

6. Přístroj neinstalujte na místě, kde na něj stříká voda, kde je vystaven nadměrnému množství páry, výbušnému nebo korozivnímu plynu.

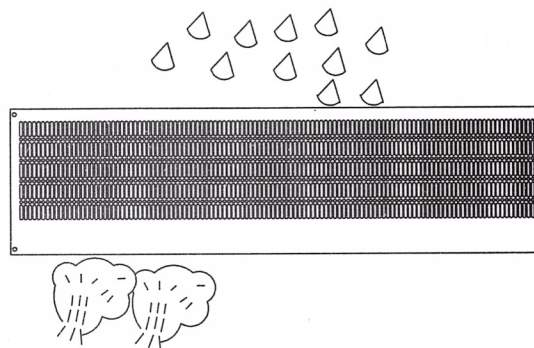

## INSTALACE

### A. Instalace k betonové stěně:

1. Sundejte montážní desku.

Povolte montážní šrouby na zadní straně hlavního tělesa a sejměte montážní desku.

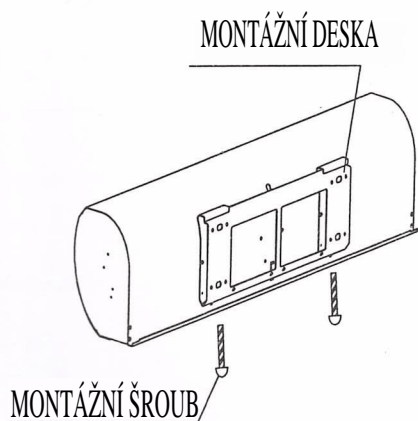

2. Upevněte šrouby do správné polohy

(určete polohu pomocí montážní desky.)

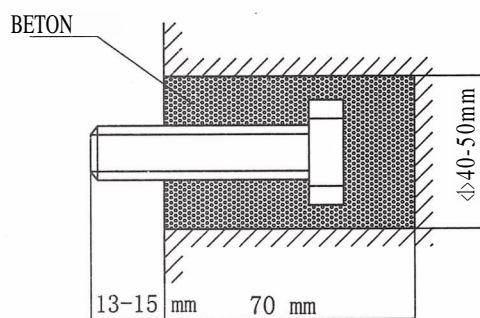

### 3. Nasadíte montážní desku

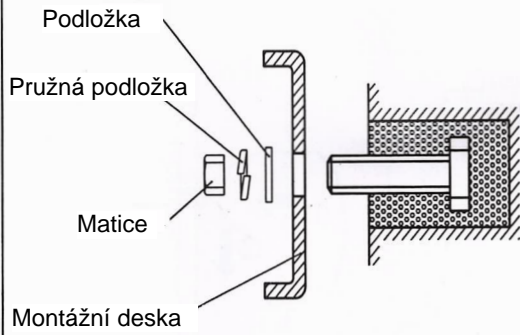

### 4. Instalace hlavního tělesa

Nasadíte hlavní těleso na horní část a uchyťte jej podle obrázku.

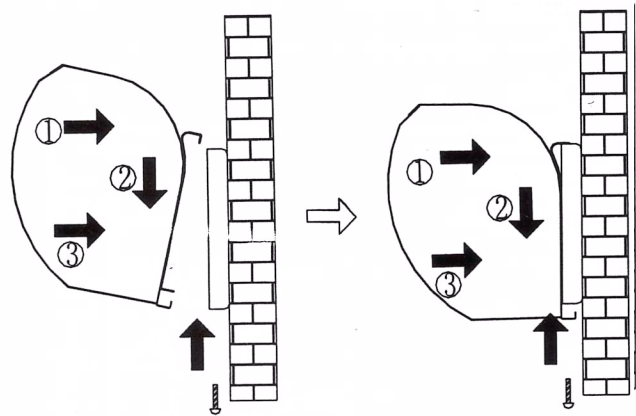

## B. Instalace na dřevěnou nebo pevnou stěnu

### 1. Upevněte montážní desku do správné polohy pomocí vrutů

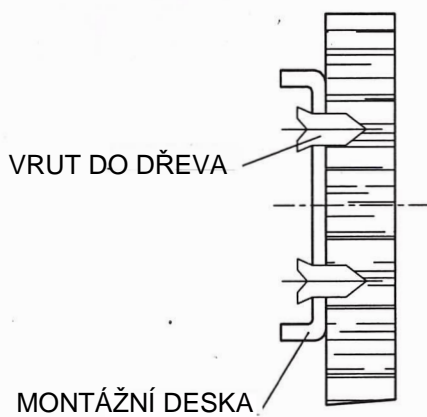

### 2. Postupujte podle kroku A. 4. výše

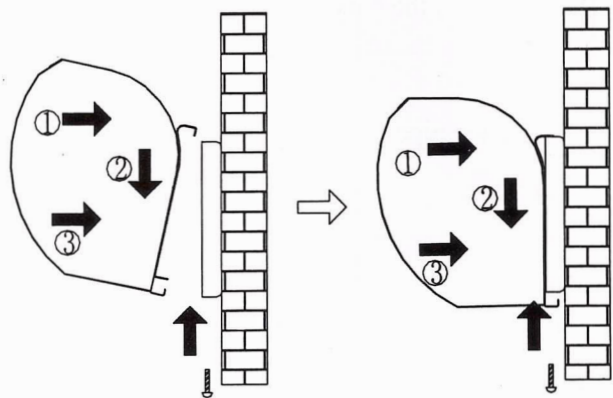

## C. Zavěšení ze stropu

### 1. Sundejte montážní desku. (Stejně jako A. 1.)

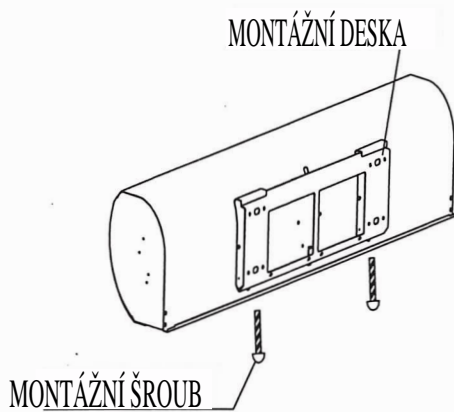

### 2. Upevnění stropních držáků podle obr.

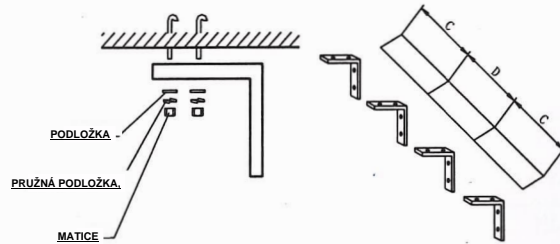

3. Nasadíte montážní desku na stropní drážky a zajistíte bezpečné upevnění pomocí šroubů. Pomocí stropních konzol k zavěšení na strop lze polohu montážní desky nastavit v rozmezí 100 mm.

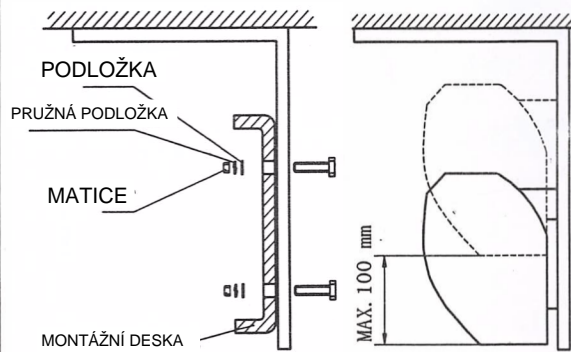

4. Při instalaci hlavního tělesa postupujte stejně jako v kroku A.

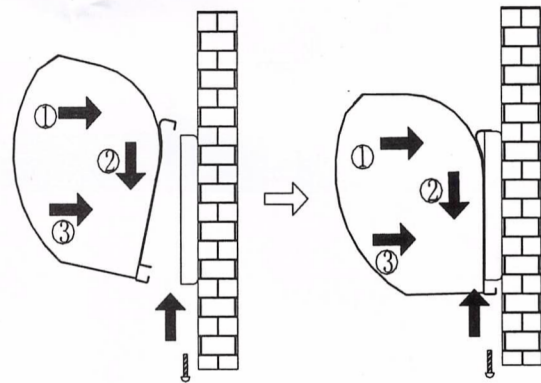

#### D、 Pro nadstropní konstrukce

1. Připevněte vzduchovou clonu podle postupu instalace na betonovou stěnu.
2. Poté potrubí dle obr.

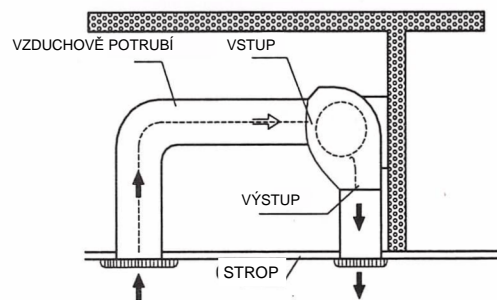

## ELEKTRICKÉ PŘIPOJENÍ

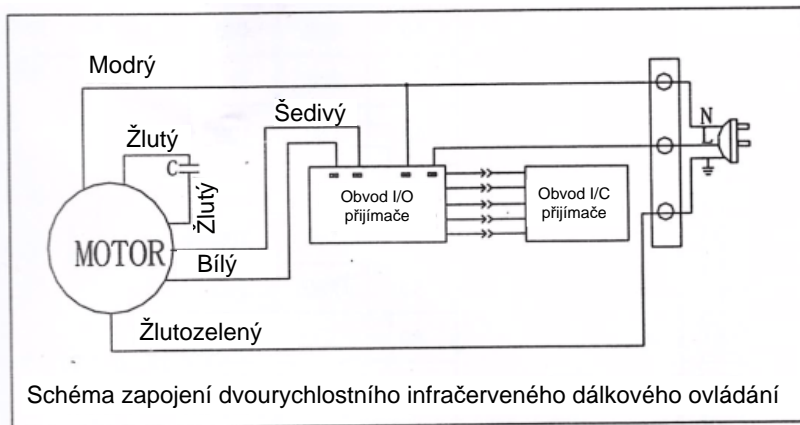
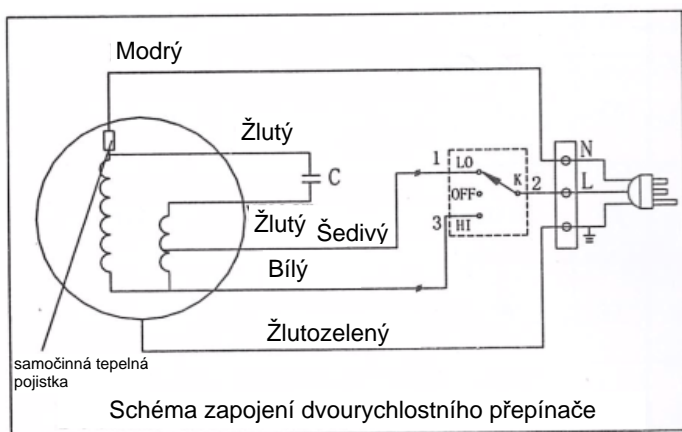

## POUŽITÍ

1. Zapněte napájení.
2. Zvolte vhodnou rychlost: Vysoká (Hi), Nízká (Lo)
3. Podle použití upravte nastavení rastru tak, abyste dosáhli co nejlepšího účinku.

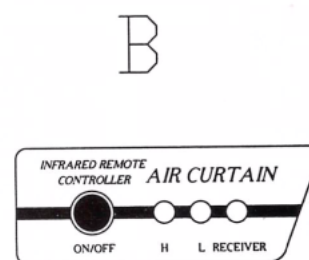
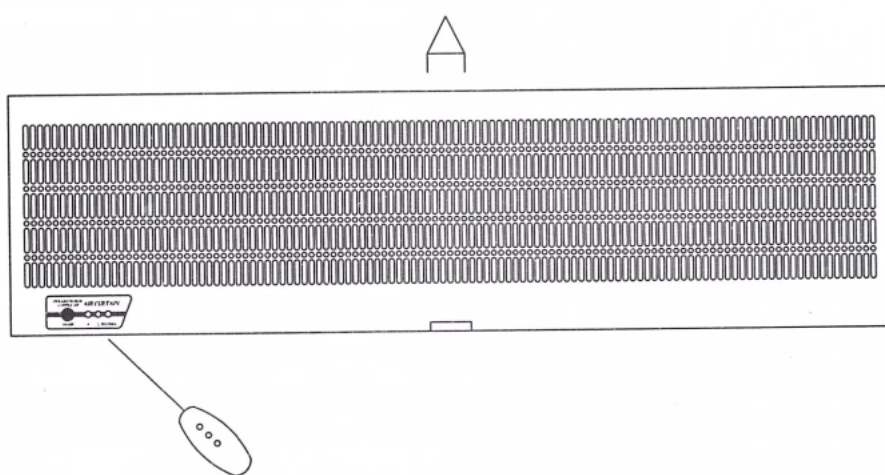

## UPOZORNĚNÍ

- a). Příklad použijte při jmenovitém napětí a frekvenci uvedených na výrobním štítku.
- b). Před údržbou jednotky odpojte zdroj napájení.
- c). Pravidelná údržba se musí provádět každý rok.
- d). K čištění přístroje nikdy nepoužívejte benzín, benzen, ředidla ani jiné podobné chemikálie.
- e). Nedovolte, aby se do motoru dostala voda nebo jiná kapalina.
- f). Při napájení ze zásuvky musí být zástrčka v souladu s normou IEC335-1. Pokud je napájecí kabel připojen přímo k napájení, zajistěte instalaci vhodného jističe v souladu s místními předpisy.